



ME

Punktutsug för laboratoriemiljö med stilren design och marknadsledande lågt tryckfall



ATEX
KOMPATIBEL

FUMEX
PURE ADVANTAGE

FUMEX ME har med sin optimala design många värdefulla fördelar:

- Marknadsledande lågt tryckfall
- Energibesparande design
- Smidig och positionsstabil
- Tätslutande spjäll
- Låg ljudnivå
- Låg risk för störande ljud
- Lätt att kombinera med andra utsug i samma system

Optimal design med lågt tryckfall ger många fördelar

FUMEX ME - med sin unikt designade ledkonstruktion - kombinerar maximal flexibilitet med ett lågt tryckfall. ME är det optimala punktutsuget för alla typer av laboratoriemiljöer, frisörsalonger och lättare industriapplikationer, till exempel lödning.

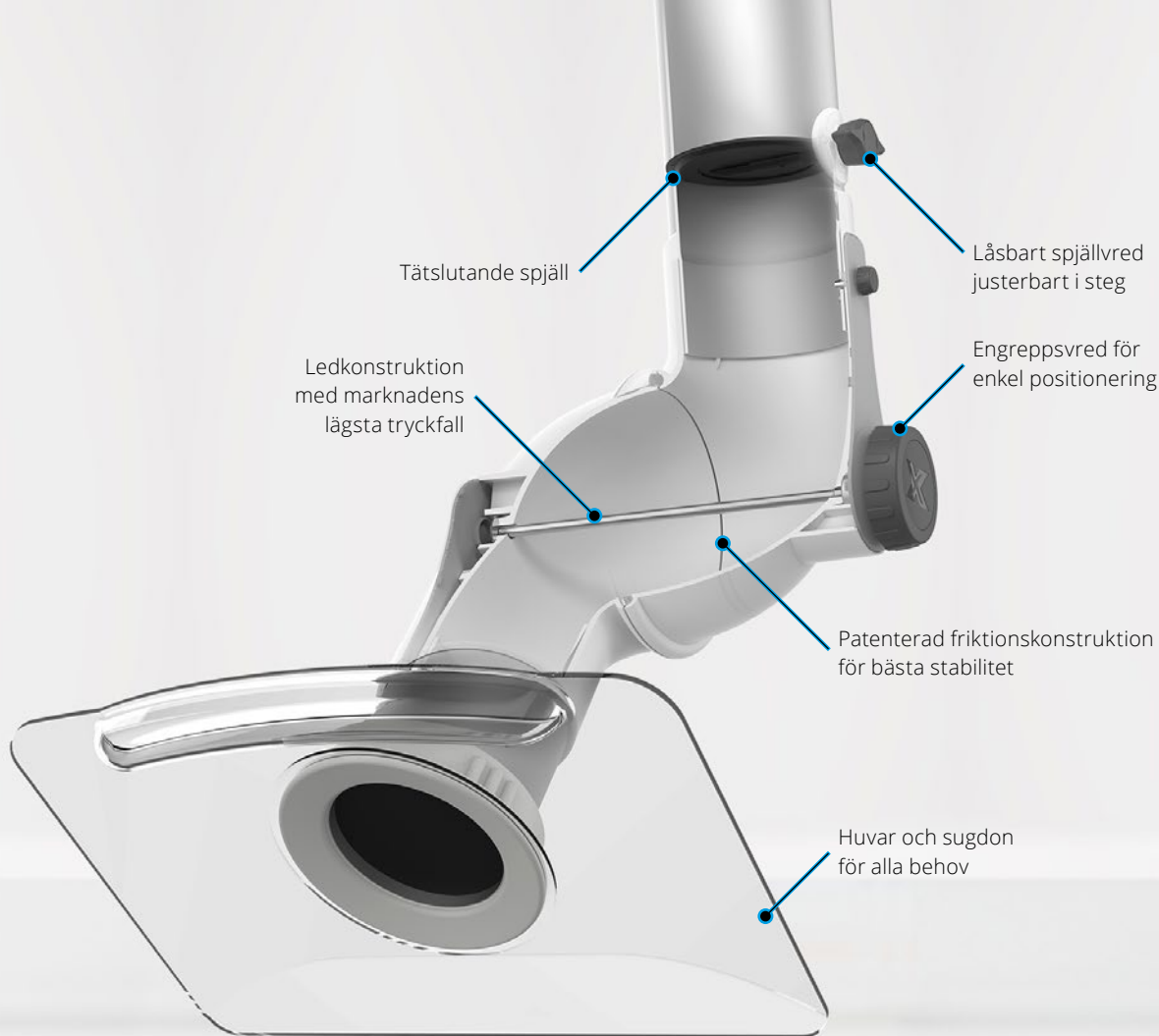

Genomtänkt och välbeprövad design för bästa funktion

Patenterad friktionsdesign

FUMEX ME:s patenterade friktionskonstruktion ger en positionsstabil arm med mjuk och smidig funktion, och marknadsledande lågt tryckfall.

Användarvänlig

FUMEX ME finns alltid nära till hands när du behöver den, och är samtidigt enkel att helt vika undan från arbetsområdet när arbetet kräver det. Modellen, som utvecklas och uppdateras kontinuerligt, har funnits på marknaden länge och bygger på väl beprövade komponenter som håller över tid.

Huvar och konsoler

ME-serien har ett brett utbud av huvar och konsoler. Detta ger en stor flexibilitet i hur punktutsuget kan monteras och användas, oavsett rummets förutsättningar eller arbetets natur.

En arm. Alla möjligheter.

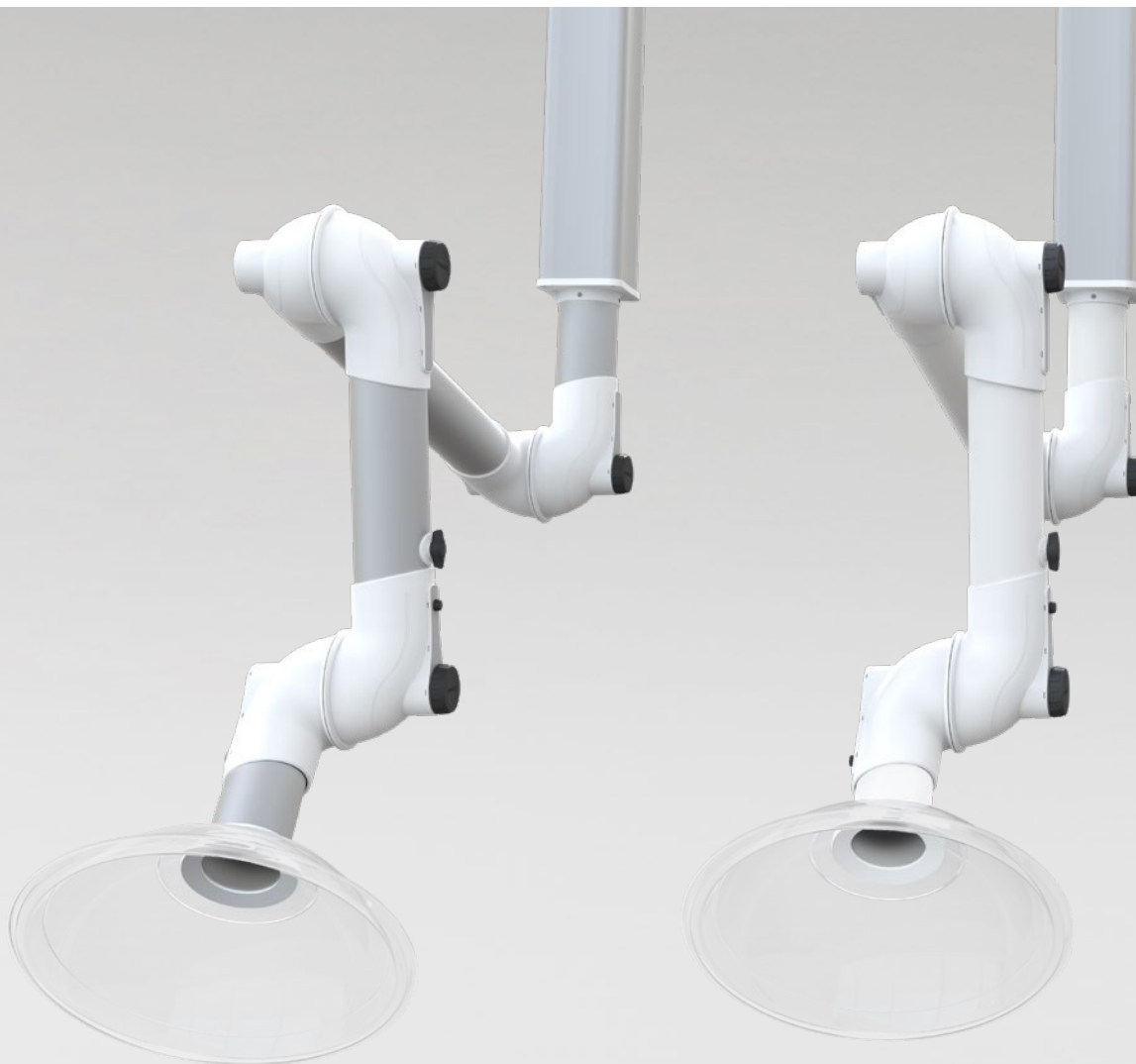

ME **STD**

Lämplig för evakuering av de flesta typer av luftburna föroreningar, t.ex. i laboratorier, skolor, sjukhus, farmaceutisk industri, frisörsalonger och lätta industriapplikationer.

ME STD har leder av polypropen och rör i tunnväggig anodiserad aluminium.

Tillgänglig i dimensionerna Ø50/75/100 mm.

ME **PP**

Används främst vid evakuering av mycket korrosiva luftburna föroreningar i höga koncentrationer, t.ex. i vissa laboratorier, farmaceutisk och kemisk industri.

ME PP har leder och rör i polypropen. Alla metall-delar som kommer i kontakt med luftströmmen är i rostfritt stål.

Takkonsol MTI för ME PP finns tillgänglig med invändig epoxylackering för högre korrosionsbeständighet.

Tillgänglig i dimensionerna Ø75/100 mm.

Genom att välja FUMEX ME finns möjlighet att för varje situation hitta den bästa kombinationen av tillbehör och skapa det optimala punktutsuget för evakuering av luftburna skadliga gaser och partiklar.



ME ESD



Lämplig för evakuering av luftburna föroreningar i miljöer där man vill undvika risk för gnistbildning och där produkter måste vara ESD certifierade för att kunna användas, t.ex. elektronisk industri.

Leder i konduktiv polypropen, och rör i konduktiv polypropen (Ø75) eller aluminium (Ø50) med jordkabel, gör hela utsuget elektrisk ledande.

ME ESD är typgodkänd enligt EN 61340-5-1.

Tillgänglig i dimensionerna Ø50/75 mm.

ME ATEX



Lämplig för evakuering av luftburna föroreningar i ATEX-klassade miljöer, t.ex. laboratorier, kemisk och petrokemisk industri, gasdistribution, färg- och läkemedelsindustri.

Leder och rör i konduktiv polypropen. Alla metall-delar i kontakt med luftströmmen är i rostfritt stål. Alla bärande delar i metall lackeras med konduktiv speciallack. Produkten uppfyller ATEX-direktivet 2014/34/EU kategori 2 för gaser och damm.

Tillgänglig i dimensionerna Ø75/100 mm.



Vad är ditt behov?

Tre dimensioner och tre standardkonsoler för olika behov och applikation

FUMEX ME finns i dimensionerna $\text{Ø}50/75/100$ mm i längder mellan 650-2650 mm, och som standard finns konsoler för tak/vägg/bord, där takkonsolerna fungerar som frånluftskanal. ME ger utrymme för många olika typer av behov, både gällande användning och installation. För stilrena och funktionella installationer finns förlängningssatser och täckplattor, samt ett brett sortiment av huvar och sugdon. Marknadens mest kompletta punktutdrag.

Rekommenderat luftflöde

ME 50

Passar arbetsmiljöer och arbeten som kräver relativt små luftflöden.

Verksamhet	Rekommenderat luftflöde	
Frisörsalonger	65 m ³ /h	18 l/s
Laboratorier	50-75 m ³ /h	15-21 l/s
Skolor	50-75 m ³ /h	15-21 l/s

ME 75

En standardlösning som passar i de allra flesta arbetsmiljöerna. Lämplig där behoven varierar.

Verksamhet	Rekommenderat luftflöde	
Laboratorier	120-150 m ³ /h	33-42 l/s
Skolor	120-150 m ³ /h	33-42 l/s

ME 100

Passar arbetsmiljöer och arbeten som kräver relativt stora luftflöden.

Verksamhet	Rekommenderat luftflöde	
Laboratorier	200-300 m ³ /h	55-80 l/s
Lätt industri	300 m ³ /h	80 l/s



Optimal uppfångning

För att få bästa nytta av punktutsuget är det viktigt att utnyttja utsugets flexibilitet för att komma så nära föroeningen som möjligt, 2-3 gånger diametern på punktutsugets rör är ett bra riktmärke. Då ger punktutsuget (vid rekommenderat luftflöde) en fortsatt hög effektivitet även när störningar genereras i omgivningen.

Tryckfall

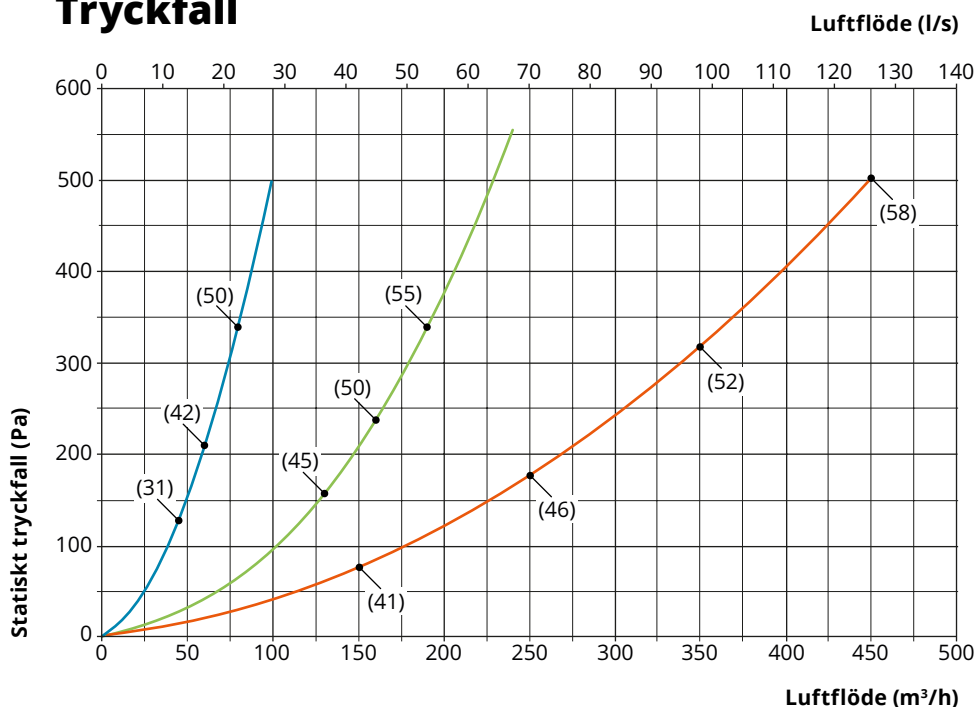

Dimension (Ø)

- ME-50
 - ME-75
 - ME-100
- (xx) db(A)

Mätmetoder

Det statiska tryckfallet är uppmätt i enlighet med ISO-standard 5167-1. Ljudnivån är uppmätt i enlighet med ISO-standard 3743. Redovisade ljuddata avser ljudtrycksnivå.

Stöd för projektering

Räckvidd (m)

Vid rekommenderad montagehöjd.

ME 50/75

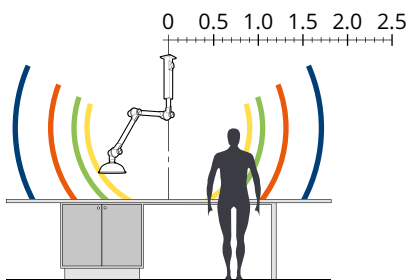
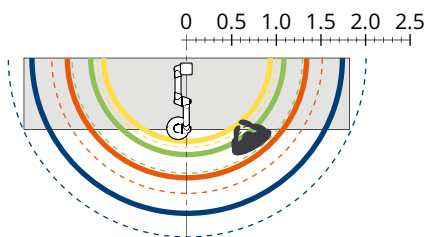

- ME 1000
- ME 1300
- ME 1500
- ME 2000
- Max arbetsradie
- Max radie

ME 100

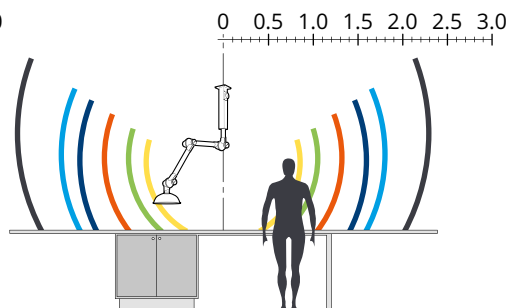
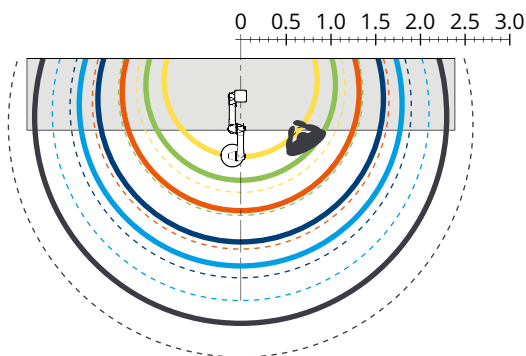

- ME 1150
- ME 1350
- ME 1650
- ME 1900
- ME 2100
- ME 2650
- Max arbetsradie
- Max radie

Utförande			Rekommenderad montagehöjd (mm)	Rekommenderad sidoplacering (mm)
Ø50	Ø75	Ø100		
MET 1000	MET 1000		1900	350
		MET 1150	1900	450
MET 1300	MET 1300	MET 1350	2100	550
MET 1500	MET 1500	MET 1650	2200	650
	MET 2000	MET 1900	2400	750
		MET 2100	2400	800
		MET 2650	2400	1000

Montagehöjd* & sidoplacering

För att optimera utsugets räckvidd rekommenderas följande monteringshöjder och sidoplacering i förhållande till arbetsplatsen.

* Utifrån en arbetshöjd på 900 mm.

Design tool och CAD-ritningar

Stöd för att designa din anläggning finns på www.fumex.se. Där hittar ni vår räckviddskonfigurator (Design tool) och CAD-ritningar för nedladdning.

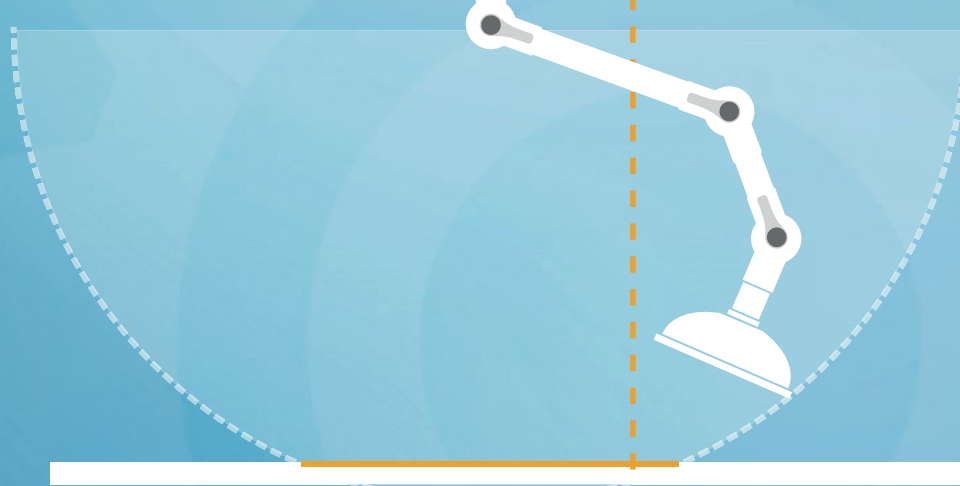

Add box

Utförande & måttskiss

MET (Tak/Vägg)

Med invändig mekanisk fjäder alternativt utvändig gasfjäder (beroende på modell), för tak och väggmontage. Exklusive konsol.

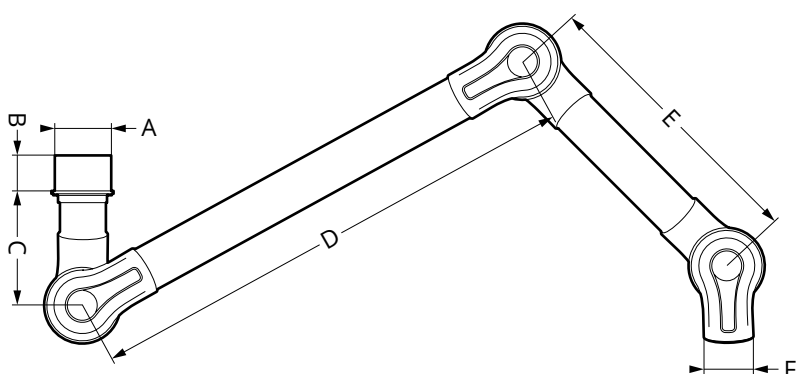

Artikel	Utförande				Mått (mm)							Vikt (kg)			
	STD	PP	ESD	ATEX	A	B	C	D	E	F	Längd	STD	PP	ESD	ATEX
MET 650-50*	●		●		Ø98,5	80	250	300		Ø50	650	1,0		1,1	
MET 750-50*	●		●		Ø98,5	80	250	450		Ø50	750	1,1		1,2	
MET 1000-50	●		●		Ø98,5	80	250	400	300	Ø50	1000	1,5		1,6	
MET 1300-50	●		●		Ø98,5	80	250	550	450	Ø50	1300	1,6		1,8	
MET 1500-50	●		●		Ø98,5	80	250	750	450	Ø50	1500	1,9		1,9	
MET 1000-75	●	●	●	●	Ø98,5	80	250	400	300	Ø75	1000	2,1	1,8	2,3	2,3
MET 1300-75	●	●	●	●	Ø98,5	80	250	550	450	Ø75	1300	2,5	2,0	2,5	2,5
MET 1500-75	●	●	●	●	Ø98,5	80	250	750	450	Ø75	1500	2,7	2,2	2,7	2,7
MET 2000-75	●		●		Ø98,5	80	250	1000	650	Ø75	2000	3,2			
METS 1500-75**	●	●	●	●	Ø98,5	80	250	750	450	Ø75	1500	3,3	2,8	3,3	3,3
METS 2000-75**	●	●	●	●	Ø98,5	80	250	1000	650	Ø75	2000	3,7	3,0	3,7	3,7
MET 1150-100	●	●		●	Ø125	135	260	450	350	Ø100	1150	4,5	4,0		4,3
MET 1350-100	●	●		●	Ø125	135	260	550	450	Ø100	1350	4,7	4,2		4,6
MET 1650-100**	●	●		●	Ø125	135	260	750	550	Ø100	1650	5,8	5,0		5,4
MET 1900-100**	●	●		●	Ø125	135	260	1000	550	Ø100	1900	6,2	5,2		5,6
MET 2100-100***	●	●		●	Ø125	135	260	1000	750	Ø100	2100	6,8	5,7		6,2
MET 2650-100***	●	●		●	Ø125	135	260	1300	1000	Ø100	2650	7,6	6,2		6,7

* Två leder.

** Inklusive utvändig gasfjäder.

*** Inklusive två utvändiga gasfjädrar.

MEB (Bord)

Med invändig mekanisk fjäder alternativt utvändig gasfjäder (beroende på modell), för bordsmontage.

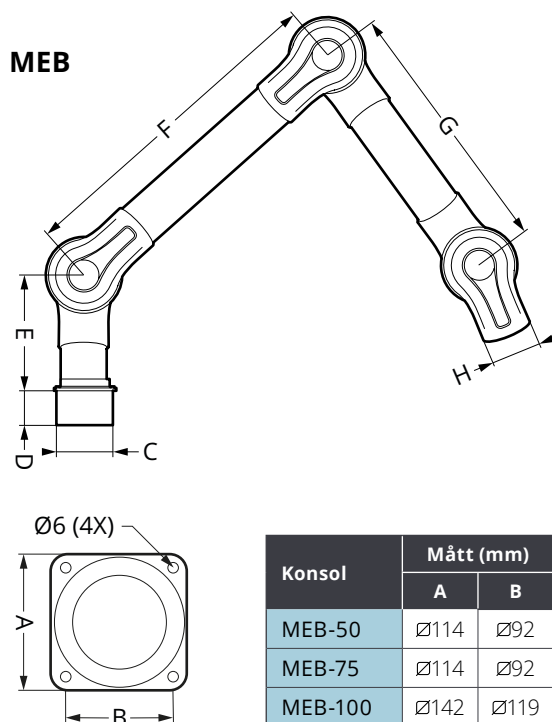

MEBC 700-50ES

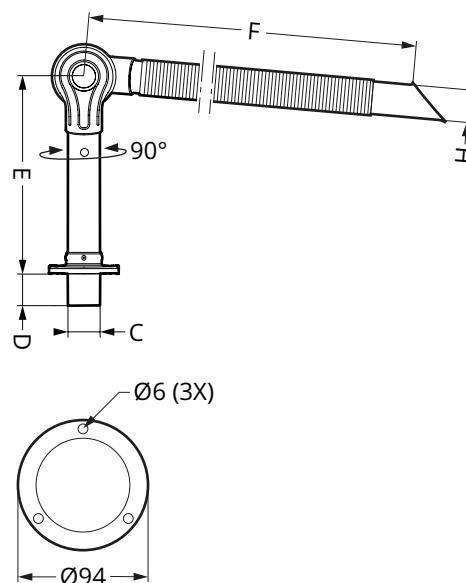

Artikel	Utförande				Mått (mm)							Vikt (kg)			
	STD	PP	ESD	ATEX	C	D	E	F	G	H	Längd	STD	PP	ESD	ATEX
MEB 650-50*	●		●		Ø98,5	80	250	300		Ø50	650	1,0		1,1	
MEBC 700-50ES**	●		●		Ø52,5	60	335	600		Ø50	700			0,9	
MEB 750-50*	●		●		Ø98,5	80	250	450		Ø50	750	1,1		1,2	
MEB 1000-50	●		●		Ø98,5	80	250	400	300	Ø50	1000	1,5		1,6	
MEB 1300-50	●		●		Ø98,5	80	250	550	450	Ø50	1300	1,6		1,8	
MEB 1500-50	●		●		Ø98,5	80	250	750	450	Ø50	1500	1,9		1,9	
MEB 1000-75	●	●	●	●	Ø98,5	80	250	400	300	Ø75	1000	2,1	1,8	2,3	2,3
MEB 1300-75	●	●	●	●	Ø98,5	80	250	550	450	Ø75	1300	2,5	2,0	2,5	2,5
MEB 1500-75	●	●	●	●	Ø98,5	80	250	750	450	Ø75	1500	2,7	2,2	2,7	2,7
MEB 1150-100	●	●		●	Ø125	135	260	450	350	Ø100	1150	4,5	4,0		4,3
MEB 1350-100	●	●		●	Ø125	135	260	550	450	Ø100	1350	4,7	4,2		4,6
MEB 1650-100***	●	●		●	Ø125	135	260	750	550	Ø100	1650	5,8	5,0		5,4
MEB 1900-100***	●	●		●	Ø125	135	260	1000	550	Ø100	1900	6,2	5,2		5,6

* Två leder.

** En led med Flexibel sugspets (MEFS 600-50ES) monterad.

*** Inklusive utvändig gasfjäder.

Konsoler

FUMEX ME:s tak- och väggkonsoler är designade för maximal stabilitet och samtidigt stilren design. Specialprofilerna i extruderad anodiserad aluminium har ett unikt konkavt utförande specialanpassat för att säkerhetsställa perfekt funktion och professionell installation. Inga skarvar oavsett längd, och stor flexibilitet för specialanpassningar. Konsolerna finns i olika versioner som passar ME:s alla utföranden.

Utföranden

Standard: Anodiserad aluminium, pulverlackerade metalldelar (vit), kanalanslutning i polypropen.

L (utvändigt lackerad): Aluminium och metalldelar utvändigt lackerade (vit), kanalanslutning i polypropen.

IL (in/utvändigt lackerad för högre korrosions-resistans): Aluminium och metalldelar in och utvändigt lackerade (vit), kanalanslutning i polypropen. Maxlängd: 1,25 m.

ESD (ES): Anodiserad aluminium, pulverlackerade metalldelar (vit), kanalanslutning i konduktiv polypropen. Typgodkänd enligt EN 61340-5-1.

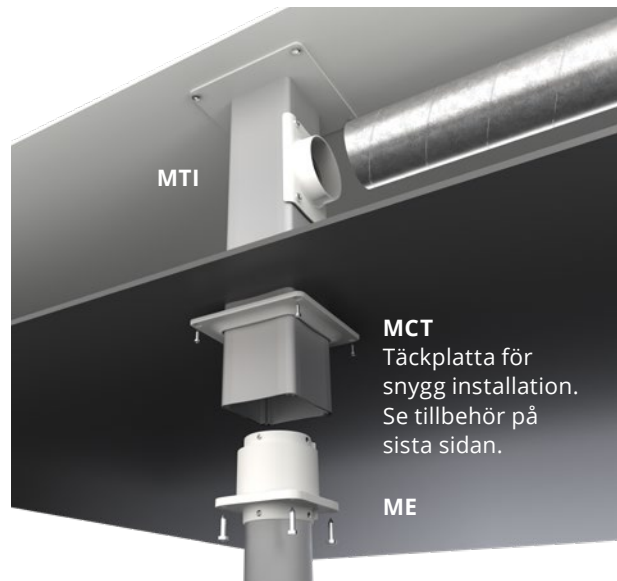

ATEX (EX): Aluminium och metalldelar lackerade i konduktiv speciallackering (svart), kanalanslutning i konduktiv polypropen. Jordkabel för säker avjordning. Uppfyller ATEX-direktivet 2014/34/EU kategori 2 gaser och damm.

Takkonsol MTI

Takkonsolen fungerar som en frånluftskanal så man undviker kostsam extern kanaldragning och extra håltagning genom undertaket. Enkel, stabil och snygg installation. MTI kan på förfrågan levereras i längder över 2 m.

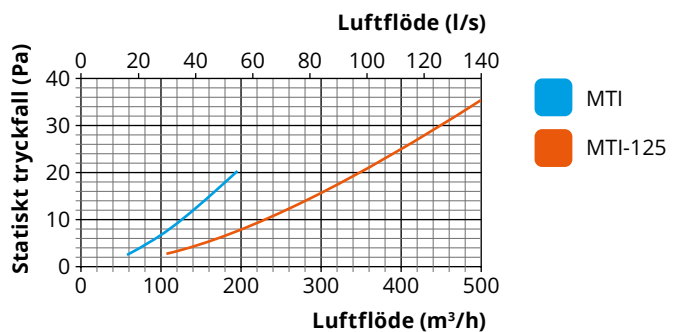
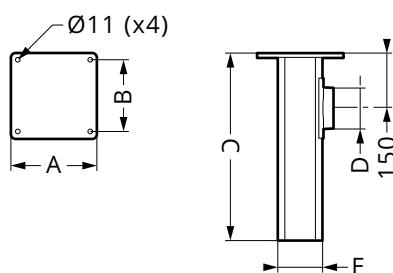

ME 50/75	Mått (mm)					Vikt (kg)				
	Artikel	A	B	C	D	E	STD	PP	ESD	ATEX
MTI 250	Ø200	Ø180	250	Ø98,5	Ø107	2,3		2,3	2,5	
MTI 500	Ø200	Ø180	500	Ø98,5	Ø107	3,0		3,0	3,2	
MTI 750	Ø200	Ø180	750	Ø98,5	Ø107	3,6		3,6	3,8	
MTI 1000	Ø200	Ø180	1000	Ø98,5	Ø107	4,2		4,2	4,4	
MTI 1250	Ø200	Ø180	1250	Ø98,5	Ø107	5,0		5,0	5,2	
MTI 1500	Ø200	Ø180	1500	Ø98,5	Ø107	5,6		5,6	5,8	
MTI 1750	Ø200	Ø180	1750	Ø98,5	Ø107	6,4		6,4	6,6	
MTI 2000	Ø200	Ø180	2000	Ø98,5	Ø107	7,0		7,0	7,2	

ME 100	Mått (mm)					Vikt (kg)				
	Artikel	A	B	C	D	E	STD	PP	ESD	ATEX
MTI 500-125	Ø250	Ø220	500	Ø125	Ø134	4,5				4,7
MTI 750-125	Ø250	Ø220	750	Ø125	Ø134	6,7				6,9
MTI 1000-125	Ø250	Ø220	1000	Ø125	Ø134	7,7				7,9
MTI 1250-125	Ø250	Ø220	1250	Ø125	Ø134	8,3				8,5
MTI 1500-125	Ø250	Ø220	1500	Ø125	Ø134	9,7				9,9
MTI 1750-125	Ø250	Ø220	1750	Ø125	Ø134	10,6				10,9
MTI 2000-125	Ø250	Ø220	2000	Ø125	Ø134	11,6				11,9

Takkonsol **MTF**

Takkonsol för montering genom t.ex. bjälklag med kanalanslutning i topp. Fästplattan är justerbar i hela aluminiumrörets längd, vid behov kan aluminiumprofilen kapas vid montage.

Artikel	Mått (mm)				Vikt (kg)			
	A	B	C	D	STD	PP	ESD	ATEX
MTF 1000 (ME 50/75)	Ø200	Ø180	Ø98,5	Ø107	4,4		4,4	4,5
MTF 1000-125 (ME 100)	Ø250	Ø220	Ø125	Ø134	6,4			6,5

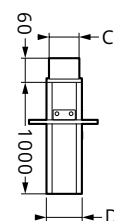
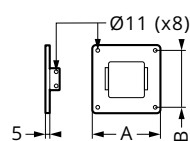

Väggkonsol **MVK**

Väggkonsolen kan vid specialbeställning måttanpassas både i horisontell och vertikal längd.

Artikel	Mått (mm)				Vikt (kg)			
	A	B	C	D	STD	PP	ESD	ATEX
MVK (ME 50/75)	Ø98,5	219	65	125	2,3		2,3	2,3
MVK-125 (ME 100)	Ø125	232	60	150	2,6			2,7

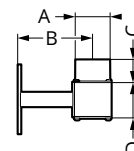
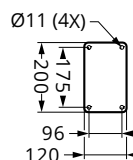

Flexibelt bordsfäste **MBF**

Flexibelt fäste för anslutning till bordsskiva eller hyllplan. Levereras komplett med två skruvvingar. Finns även i ESD/ATEX utförande.

Artikel	Vikt (kg)			
	STD	PP	ESD	ATEX
MBF	0,8		0,8	0,8
MBFCES*	0,8		0,8	

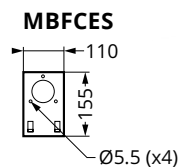
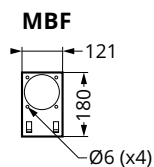

* Passar endast MEBC 700-50ES, se tabell för utförande sida 11.

Huvar & sugdon

KUPOLHUV MEK

Lämplig för gaser med hög stignkraft samt helt eller delvis täcka in föroreningskällan utan att skymma sikten. Temp. område: -15 °C till +80 °C.

Modell	Material (huv)	Färg
STD:	PMMA	Transparent
PP:	PP	Transparent (MEK 350/351) Ogenomskinlig (MEK 500)
ESD/ATEX:	PP (MEK 350/351) / PE (MEK 500)	Svart

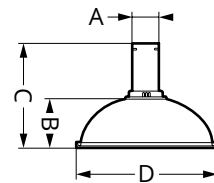

Artikel	Mått (mm)				Vikt inkl huvrör (kg)			
	A	B	C	D	STD	PP	ESD	ATEX
MEK 350-50	Ø50	135	255	Ø350	0,5		0,6	
MEK 350-75	Ø75	120	255	Ø350	0,5	0,4	0,6	0,6
MEK 351-100	Ø100	110	295	Ø350	0,7	0,5		0,6
MEK 500-100	Ø100	180	360	Ø500	1,1	0,8		1,0

SKYFFELHUV MESH

Lämplig för placering ovanför gaser med hög stignkraft eller med anslutning mot arbetsytan om föroreningen saknar eller har låg stignkraft. Allt utan att hindra arbetet. Temp. område: -15 °C till +80 °C.

Modell	Material	Färg
STD:	PETG	Transparent

Artikel	Mått (mm)				Vikt inkl huvrör (kg)			
	A	B	C	D	STD	PP	ESD	ATEX
MESH 350-50	Ø50	310	400	360	0,6			
MESH 350-75	Ø75	310	400	360	0,7			
MESH 500-100	Ø100	470	590	560	1,3			

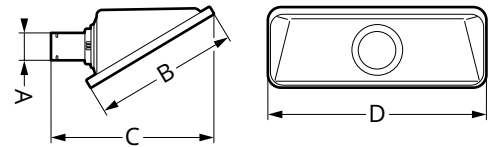

PLANHUV MEPH

Konstruerad för att maximera arbetsområdet utan att skymma föremålet för användaren. Planhuvuven ger den bästa sugeffekten vid bord och bänk arbeten. Temp. område: -15 °C till +80 °C.

Modell	Material	Färg
STD:	PETG	Transparent
PP:	PP	Ogenomskinlig
ESD/ATEX:	PE (dissipativ)	Svart

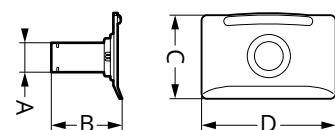

Artikel	Mått (mm)				Vikt inkl huvrör (kg)			
	A	B	C	D	STD	PP	ESD	ATEX
MEPH 300-50	Ø50	150	195	300	0,3		0,3	
MEPH 300-75	Ø75	150	195	300	0,4	0,3	0,3	0,3
MEPH 375-100	Ø100	200	250	375	0,6	0,4		0,5

METALLHUV **MEM**

För arbete i tuffare miljöer. Uppfångning av heta gaser, damm och dylikt. Kan utrustas med arbetsbelysning* (MEMB). Temp. område: -15 °C till +80 °C.

Modell	Material	Färg
STD/PP:	Al	Vit
ESD/ATEX:	Al	Svart

MEMB - Teknisk data

Effekt:	5 W vid 350 mA
Ljusflöde:.....	100 lm
Färgtemperatur:....	4000 K

* Passar endast ME STD/PP.



Artikel	Mått (mm)				Vikt inkl huvrör (kg)			
	A	B	C	D	STD	PP	ESD	ATEX
MEM 250-50	Ø50	70	215	Ø250	0,3		0,3	
MEM 250-75	Ø75	70	215	Ø250	0,4	0,3	0,3	0,3
MEM 251-100	Ø100	90	260	Ø250	0,6			0,5

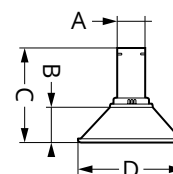

SUGSPETS **MES**

För tuffa miljöer och för att komma nära föroreningskällan utan att störa arbetet. Temp. område: -15 °C till +80 °C.

Modell	Material	Färg
STD:	Al	Ingen
PP:	PP	Vit
ESD/ATEX:	PE (dissipativ)	Svart



Artikel	Mått (mm)		Vikt inkl huvrör (kg)			
	A	B	STD	PP	ESD	ATEX
MES 300-50	Ø50	225	0,1		0,1	
MES 300-75	Ø75	225	0,2	0,1	0,1	0,1
MES 300-100	Ø100	225	0,3			

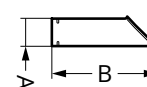

FLEXIBEL SUGSPETS **MEFS**

Konstruerat för att maximera rörlighet och smidighet utan att ge avkall på effektiviteten. Temp. område: -15 °C till +80 °C.

Modell	Material	Färg
ESD:	ABS/PS (dissipativ)	Svart

Artikel	Mått (mm)		Vikt inkl huvrör (kg)			
	A	B	STD	PP	ESD	ATEX
MEFS 600-50ES	Ø50	600			0,4	
MEFS 600-75ES	Ø75	600			0,5	

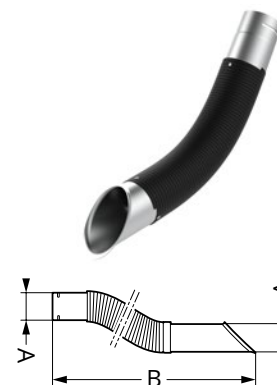

Tillbehör

SKYDDSGALLER **MESG**

Skyddsgaller i rostfri plåt (EN 1.4436, AISI/UNS 316) för att undvika att föremål sugas in i systemet. Monteras i led. Temp. område: -15 °C till +80 °C.

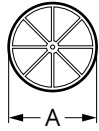

Artikel	Mått (mm)		Utförande			
	A		STD	PP	ESD	ATEX
MESG-50	Ø90		●		●	
MESG-75	Ø113.5		●		●	●
MESG-100	Ø163		●		●	●

REDUCERINGSMUFF **MRM***

Reducering i polypropen, passande standardinfästning Ø98,5 mm, för reducering ner till Ø50/75 mm.

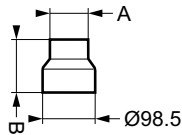

Artikel	Mått (mm)		Utförande			
	A	B	STD	PP	ESD	ATEX
MRM 100-50	Ø50	90	●	●	●	●
MRM 100-75	Ø75	60	●	●	●	●

* Passar endast ME 50/75.

TÄCKPLATTA **MCT**

Täckplatta i polypropen för snygg installation, används tillsammans med takkonsol MTI för stabilisering och för att täcka genomgång i undertak.

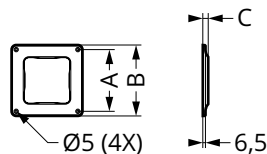

Artikel	Mått (mm)			Utförande			
	A	B	C	STD	PP	ESD	ATEX
MCT	Ø148	Ø170	13	●	●	●	●
MCT-125	Ø188	Ø212	15	●	●	●	●

Leveransutförande

Levereras monterad för enkel installation. Huv och konsol beställs separat.

Välj alltid lågt tryckfall

Ett lågt tryckfall sparar alltid energi. Lågt tryckfall ger dessutom lägre ljudnivå, minskad risk för störande ventilationsljud och kan lättare kombineras med andra utsug i samma system.